

PASADOR PARA VENTANA

H49 / AA-263

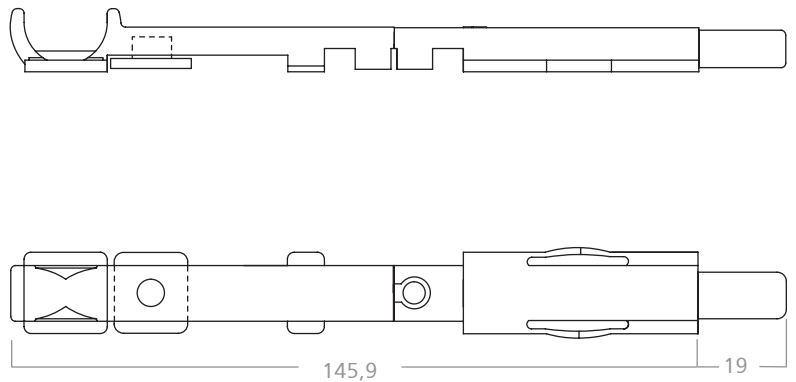

Pasador para ventana, encolizable en cámara europea, de 20 mm. de carrera y presión de cierre regulable. Con prolongador.

Material: poliamida negra, acero galvanizado y zamak.
Por unidad.

PASADOR PARA PUERTA

H42 / AA-264

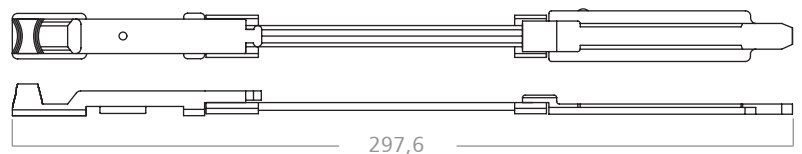

Pasador para puerta, encolizable en cámara europea, de 20 mm. de carrera y presión de cierre regulable. Con Prolongador.

Material: poliamida negra, acero galvanizado y zamak.
Por unidad.

H79

TERMINAL VARILLA

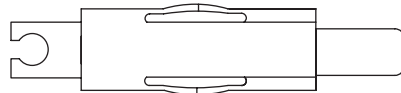
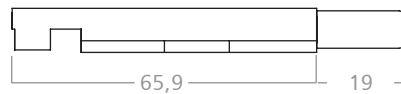

Terminal para usar con fallebas en cámara europea con presión de cierre regulable.

Material: poliamida y acero galvanizado.
Por unidad.

H43 / AA-275

TRABA VARILLA

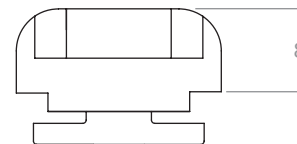
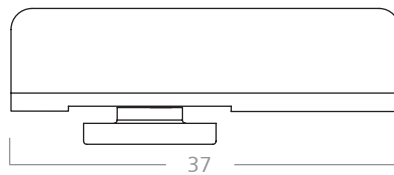
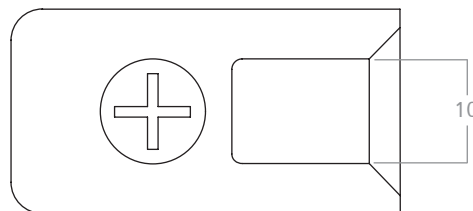

Traba varilla y tercer cierre para ventanas.

Material: poliamida.
Por unidad.

PASADOR DE PALANCA

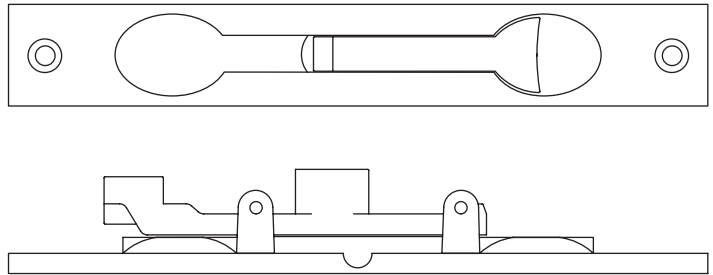

Pasador de embutir a palanca para puertas y ventanas de rebatir. Con freno de 25 cms.

Colores: blanco y negro.
Material: zamak.
Por unidad.

PASADOR

GM DOBLE

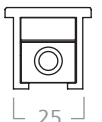
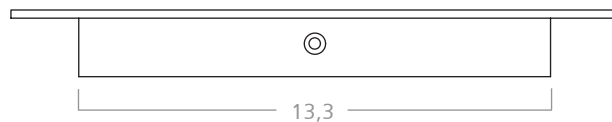

Pasador de doble acción para puerta y ventana de rebatir.

Colores: blanco y negro.
Material: aluminio.
Caja de 20 unidades.

H44

SOSTÉN DE HOJA

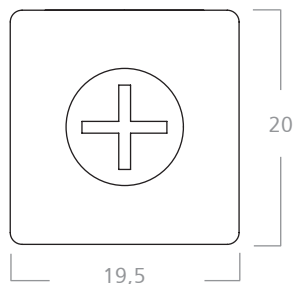
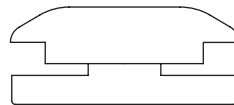
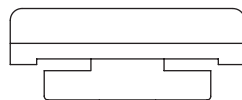
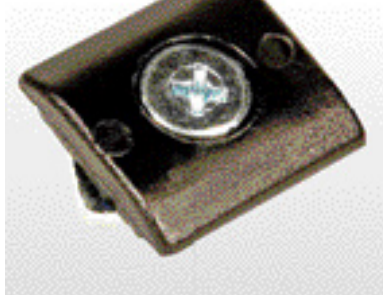

Pieza de apoyo de hoja para encolizar en cámara europea y asegurar el correcto posicionamiento de la misma.

Material: poliamida y acero galvanizado.
Por unidad.